

NÁVOD K ÚDRŽBĚ OKEN, DVEŘÍ A FASÁD V HLINÍKOVÝCH SYSTÉMECH ALUPROF



OBSAH

1.	Návod k údržbě a čištění hliníkových prvků systémů ALUPROF	2
	Uskladnění	2
	Přeprava	2
	Povrch hliníkových profilů	3
2.	Nesprávné způsoby používání oken a dveří	8
3.	Správná obsluha oken	10
4.	Správná obsluha a čištění dveří	14
5.	Návod k údržbě a čištění kování	17
	a) Kování k zdvižně-posuvným dveřím HS	17
	b) Karo ROMB	18
	c) ROTO ALU 540	19
	Mazání a technická kontrola	19
	d) ROTO PATIO S	20
	Údržba	20
	Kontrola	22
	Čištění	23
	Ochrana před korozí	24
	Ochrana před znečištěním	25
	Ochrana před (stále) vlhkým vzduchem v místnosti	26
	e) SOBINCO CHRONO	27
6.	Údržba fasádních systémů	28

1. NÁVOD K ÚDRŽBĚ A ČIŠTĚNÍ HLINÍKOVÝCH PRVKŮ SYSTÉMŮ ALUPROF

Lakované a eloxované profily a konstrukce z nich vyrobené mohou být používány v běžných atmosférických podmínkách (bez výskytu agresivně působících tekutin, plynů, prachů). V případě montáže lakovaných či eloxovaných konstrukcí blízko pobřeží (méně než 10 km), na venkově, v prostředí zasaženém průmyslovými emisemi nebo v místě, kde mohou působit chemické látky nebo vlhkost (bazény, laboratoře atp.), je potřeba použít speciální lakování nebo eloxáž (předúprava, tloušťka vrstvy, druh a třída prášku nebo eloxáže).

USKLADNĚNÍ



Profily musí být uskladněny v suchých a čistých prostorech bez působení chemických plynů a výparů

PŘEPRAVA



Přeprava profilů musí probíhat v zakrytých, suchých a čistých dopravních prostředcích vybavených pneumatickým pérováním. Během dopravy musí být profily zajištěny proti poškození a také před možným působením škodlivých povětrnostních vlivů.

POVRCH HLINÍKOVÝCH PROFILŮ



Profily nesmí být vystaveny působení organických rozpouštědel, koncentrovaného alkoholu, kyselin a zásaditých nebo ropných produktů. Nepoužívat ostré předměty a brusné nebo abrazivní prostředky.

Zvláště nutná je ochrana povrchů před kontaktem s vápnem, cementem a ostatními alkalickými stavebními materiály.



Těsnící hmoty a jiný pomocný materiál např. sklenářské hmoty a tmely, maziva a chladící prostředky používané k řezání a vrtání, lepidla, malty ke spojům, tmely, lepicí pásy atp., které mají kontakt s povrchem materiálu, musí mít neutrální pH a nesmí obsahovat látky škodlivé pro lakovanou nebo eloxovanou vrstvu. Působení slunce zvyšuje agresivitu chemických látek. V souvislosti s tím musí být výše zmíněné materiály před použitím prověřeny zkouškou vhodnosti vůči jednotlivým povrchům.



Ponechání ochranných fólií zabezpečujících profily po dobu přepravy na povrchu práškového laku, zvláště profilů vystavených působení slunečního záření a vysoké teplotě okolí, může vést ke vzniku chemických reakcí vedoucích ke spojení fólie s práškovým lakem. V důsledku této reakce nelze fólii odstranit bez poškození lakované vrstvy. **Ochrannou fólii je třeba odstranit z povrchu profilů ihned po obdržení materiálu.**

Ponechání ochranných pásek na profilech s práškovým lakem, zvláště profilech vystavených působení intenzivního slunečního záření a vysoké teplotě okolí, může vést ke vzniku chemických reakcí vedoucích ke slepení pásky s práškovým lakem. Ochranné pásky odstraňte ihned po ukončení montáže.



Kromě působení atmosférických vlivů (slunce, mráz, srážky atd.) jsou hliníkové profily na exteriérových konstrukcích vystaveny působení agresivních prvků, které se nacházejí ve vzduchu, čímž dochází k jejich znečištění. Proto musí být konstrukce pravidelně čištěny, s četností závislou na mnoha činitelích:

- zeměpisné poloze objektu,
- prostředí (okolí), ve kterém se stavba nachází, např. pobřežní, průmyslové, kyselé, zásadité atp.,
- stupni znečištění atmosféry,
- větrné oblasti,
- stupni zaclonění stavby sousedícími objekty,
- víření prachových částic (zvláště písku) způsobujících erozi povrchu,
- změně okolí stavby (např. změna venkovského na průmyslové prostředí).



Špatné mytí zapříčiňuje vznik vad povrchů. Proto je nutné dodržovat níže uvedená pravidla:

1. Mytí je třeba provést alespoň 2x ročně. Tento úkon musí být zaznamenán, a to formou sepsání protokolu.
2. Doporučovaným způsobem čištění lakovaných ploch je pravidelné mytí roztokem jemného čisticího prostředku (např. 5% prostředku k umývání nádobí) v teplé vodě. Plochy čistěte jemnou houbou nebo hadříkem. Nesmí se používat kartáče tvrdší než ty z přírodní (zvířecí) srsti. Pro zjednodušení je možné současné mytí s okenními tabulemi. Po vyčištění povrch důkladně opláchněte čistou vodou.
3. Navrácení lesku eloxovaným plochám je možné provést (po vyčištění) vyleštěním povrchu suchým, jemným hadříkem. V případě silného znečištění jemně vyleštěte čisticí lešticí pastou a ošetřete tenkou vrstvou speciálního konzervačního prostředku, který neobsahuje vosk, vazelínu, lanolin nebo jiné látky tohoto druhu.
4. Pokud atmosférické znečištění způsobilo na lakovaném povrchu vznik těžce čistitelných fleků, použijte pro jejich odstranění extrakční benzín. Nelze používat brusné nebo abrazivní prostředky (smirkový papír, čisticí pasty apod.) a také rozpouštědla obsahující ketony, estery nebo alkohol.
5. K mytí používejte čistou vodu. Lepšího výsledku můžete dosáhnout vyleštěním povrchu jemnou látkou, která nezpůsobí poškrábání povrchu.
6. Během mytí nesmí být teplota povrchu vyšší než 25°C.
7. Voda použitá k mytí nesmí mít teplotu vyšší než 25°C. K čištění se nesmí používat proud horké vodní páry.
8. Před zahájením plošného čištění nejprve vyzkoušejte, zda čisticí prostředek nepůsobí na povrchu nežádoucí účinky. Zkoušku proveďte na místě, které není viditelné. V případě výskytu nežádoucích účinků testovaného prostředku je třeba přestat prostředek používat.
9. V žádném případě nelze používat čisticí prostředky, jejichž pH je menší než 5 nebo větší než 8.
10. Je zakázáno používat silně kyselé nebo silně alkalické čisticí prostředky (i prostředky

obsahující detergenty) a také prostředky povrchově aktivní, které mohou reagovat s hliníkem.

11. Je zakázáno používání brusných nebo abrazivních čisticích prostředků. Nelze také provádět čištění plochy mechanickým třením. Přípustné je použití pouze jemných bavlněných látek určených k průmyslovému čištění. Během leštění se nesmí příliš intenzivně tlačít na látku, kterou provádíme čištění plochy.
12. Nelze používat organická rozpouštědla obsahující ketony, estery, alkohol, aromatické sloučeniny, estery glykolů, chlorované uhlovodíky atp.
13. Je zakázáno používání detergentů neznámého původu.
14. Nepoužívejte sůl ani jiné chemické látky pro odstraňování náledí v bezprostřední blízkosti hliníkových konstrukcí.
15. Maximální doba aktivního působení čisticího prostředku nemůže překročit 1 hodinu. Je-li to nutné, lze proceduru čištění zopakovat po uplynutí 24 hodin.
16. Po každém mytí musí být plocha ihned opláchnutá čistou studenou vodou.
17. Pravidelné umývání předchází vzniku intenzivního znečištění, které se velmi špatně odstraňuje. V případě exteriérových konstrukcí, kde je dekorativní a ochranná funkce obzvláště důležitá (např. portály, vstupní místa, průčelí obchodů atp.), je doporučováno mytí každý týden. V tomto případě můžete k čištění používat pouze vodu a jelenici (samet), následně osušit jemným, suchým hadříkem pohybem směrem odshora dolů.
18. Okenní rámy, parapety a fasády musí být pravidelně čištěny. Četnost závisí na agresivitě prostředí a konstrukci fasády.
19. Těsnění zhotovené z materiálu EPDM nevyžadují žádnou zvláštní údržbu.

2. NESPRÁVNÉ ZPŮSOBY POUŽÍVÁNÍ OKEN A DVEŘÍ

a) na okenní křídlo nesmí působit žádné vnější zatížení

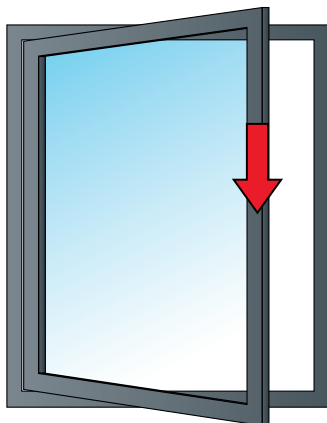

b) nelze tlačit křídlo okna k okenní zárubni

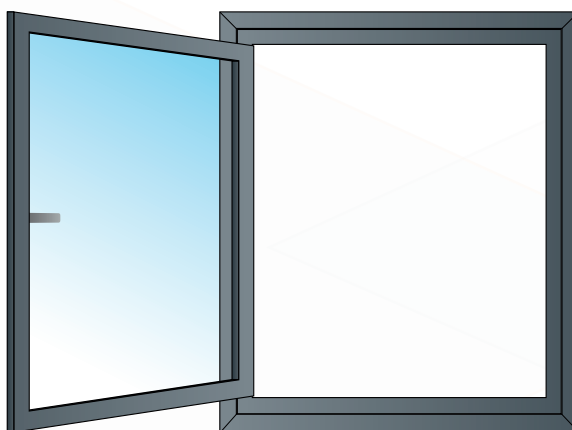

c) nenechávejte ruku v prostoru mezi rámem a křídlem! Vlivem průvanu může dojít k zabouchnutí křídla a ke zranění.

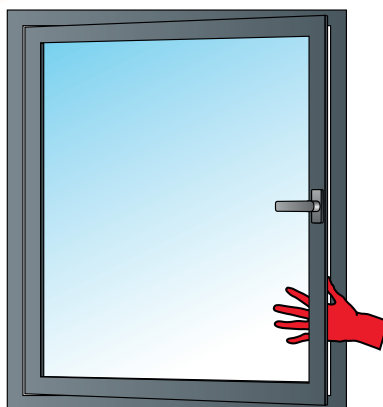

- d) v případě, že k oknu mají přístup děti nebo lidé s duševní poruchou, je nutné namontovat uzamykatelné kliky (na klíč) nebo s blokádou proti otevření.

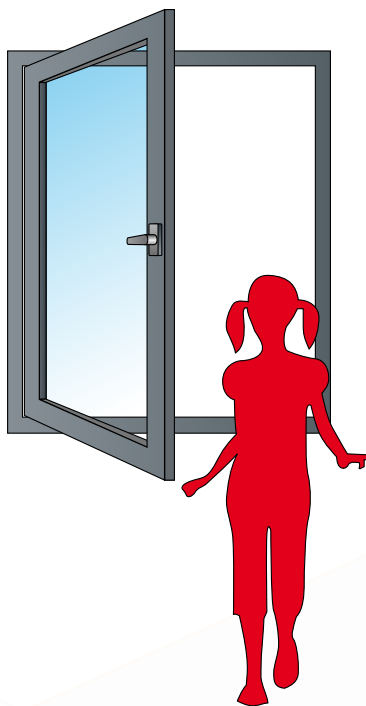

- e) v případě silného větru nenechávejte okna otevřená

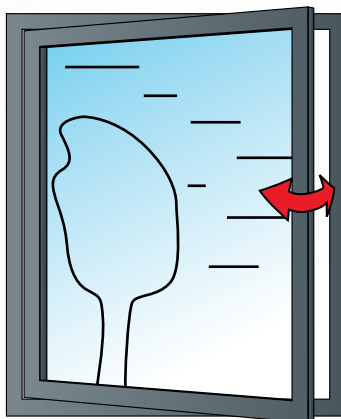

3. SPRÁVNÁ OBSLUHA OKEN

a) otvíravé okno

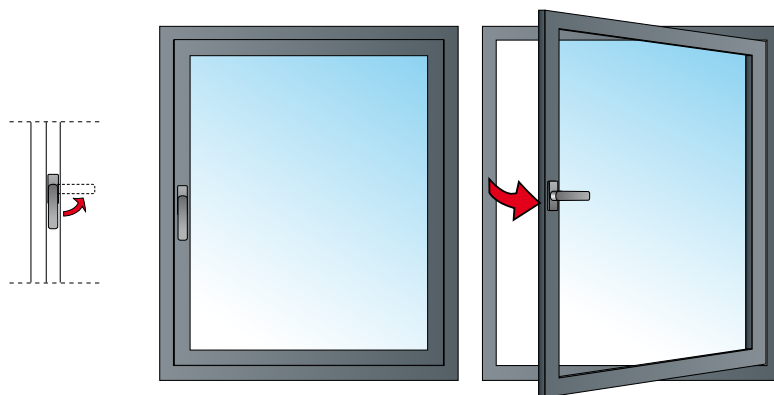

b) okno otvíravo-sklopné

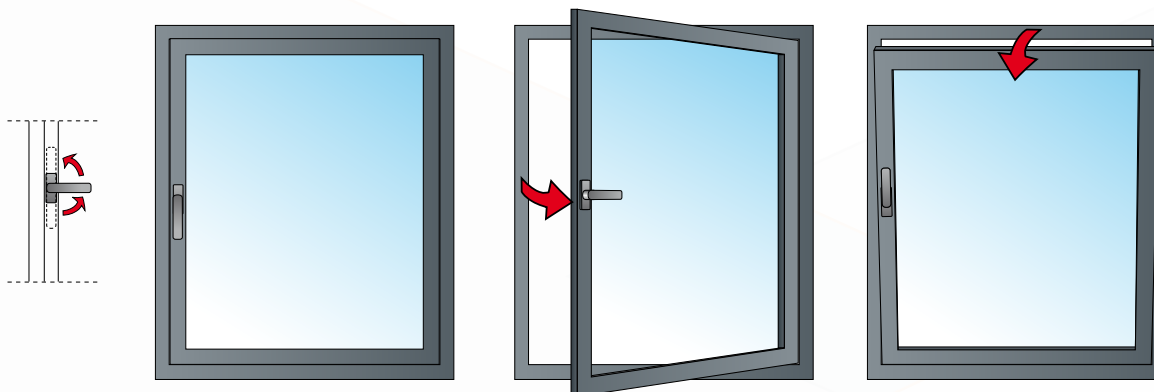

c) okno sklopně-otvíravé

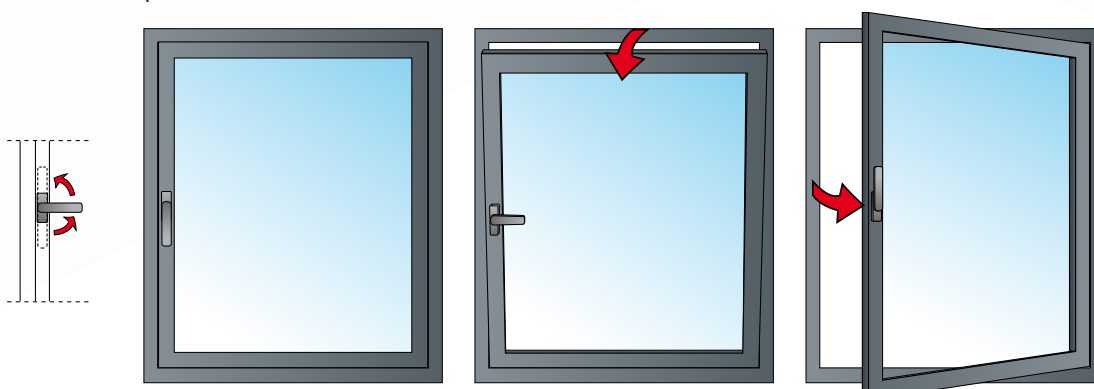

d) okno sklopné s klikou na boční straně

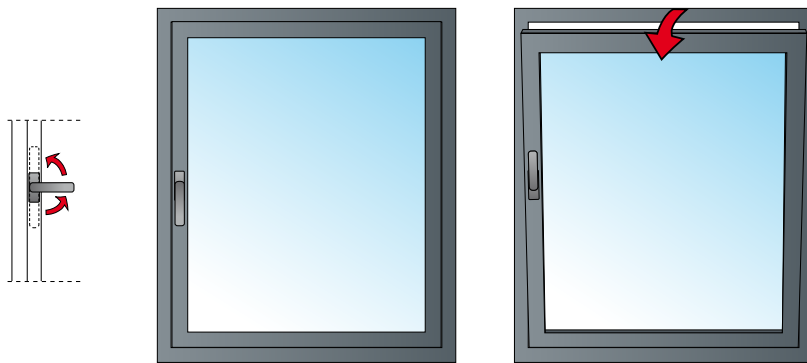

e) okno s vodorovnou osou otáčení

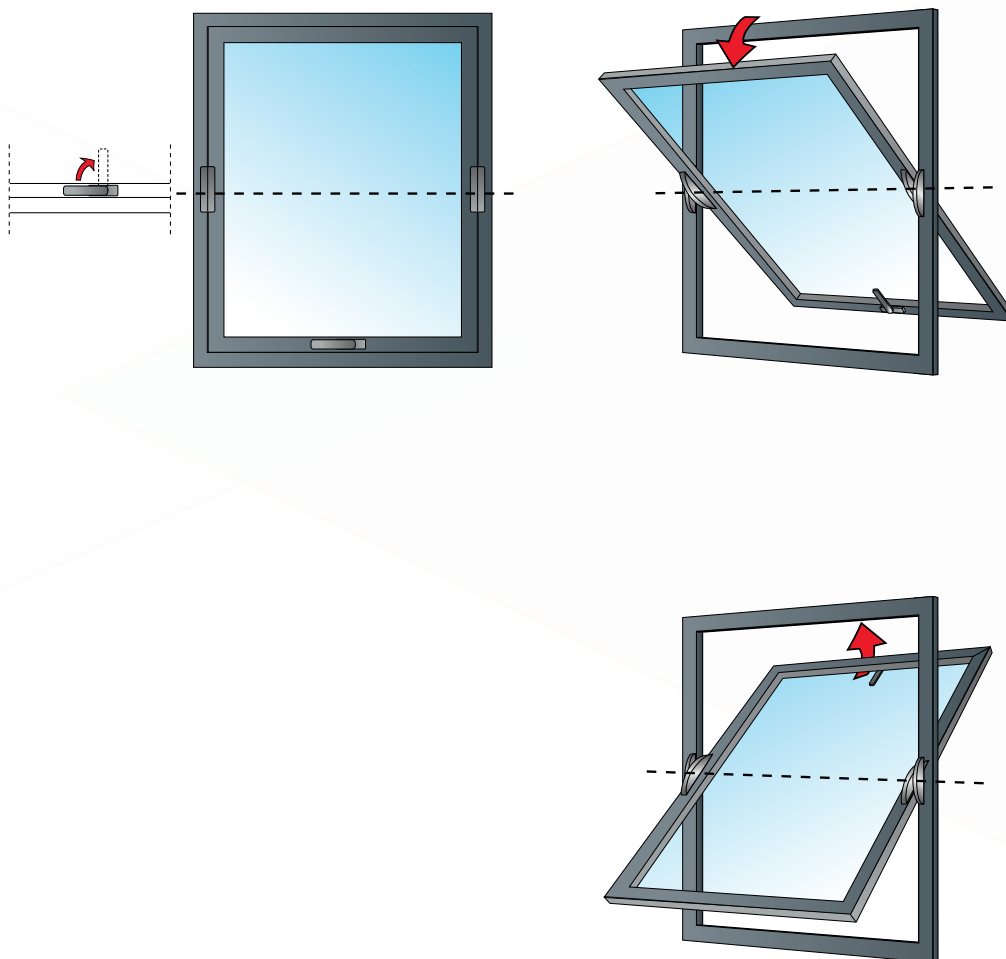

f) okno se svislou osou otáčení

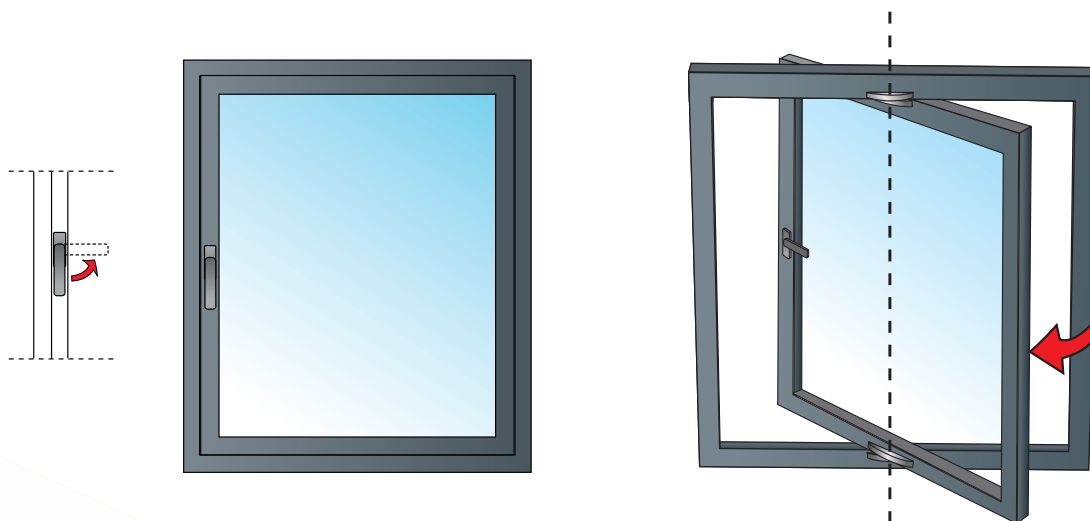

g) okno sklopně-posuvné

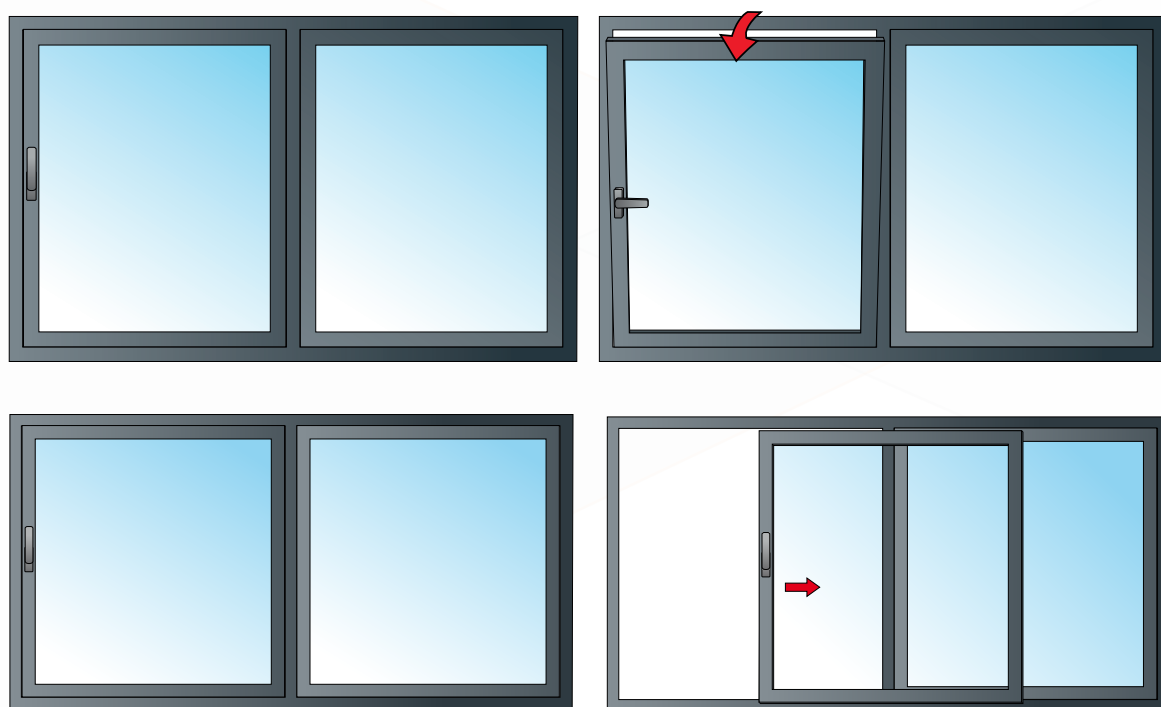

h) okno výklopné

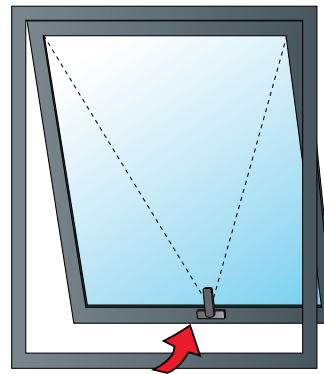
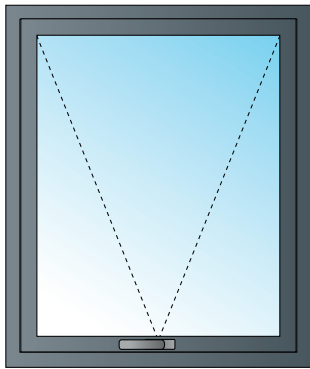

4. SPRÁVNÁ OBSLUHA A ČIŠTĚNÍ DVEŘÍ

a) posuvné dveře

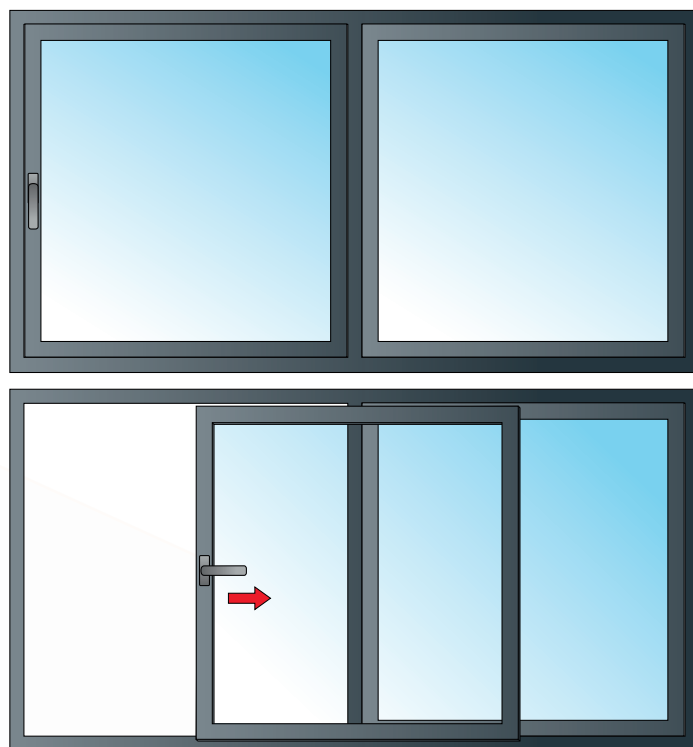

b) dveře zdvižně-posuvné (HS portály)

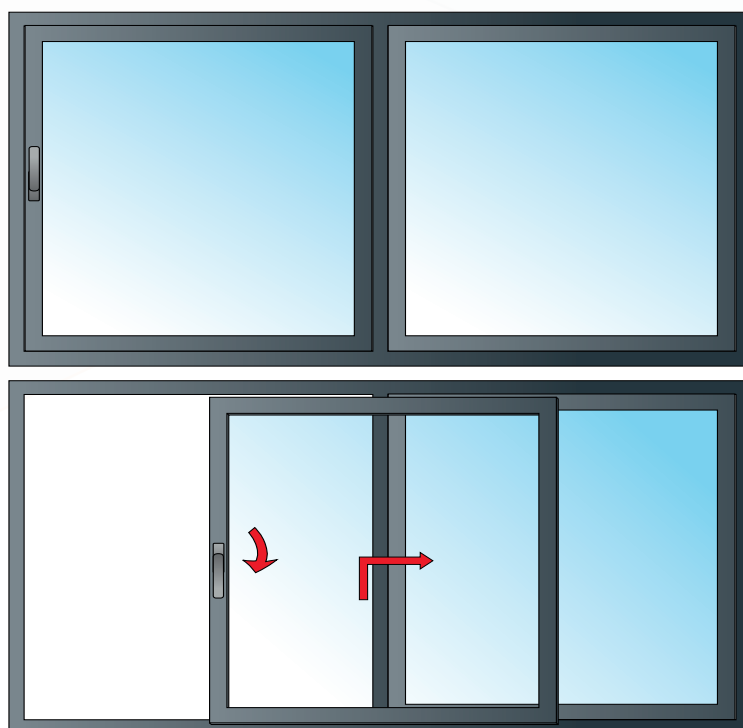

c) harmonikové (skládací) dveře

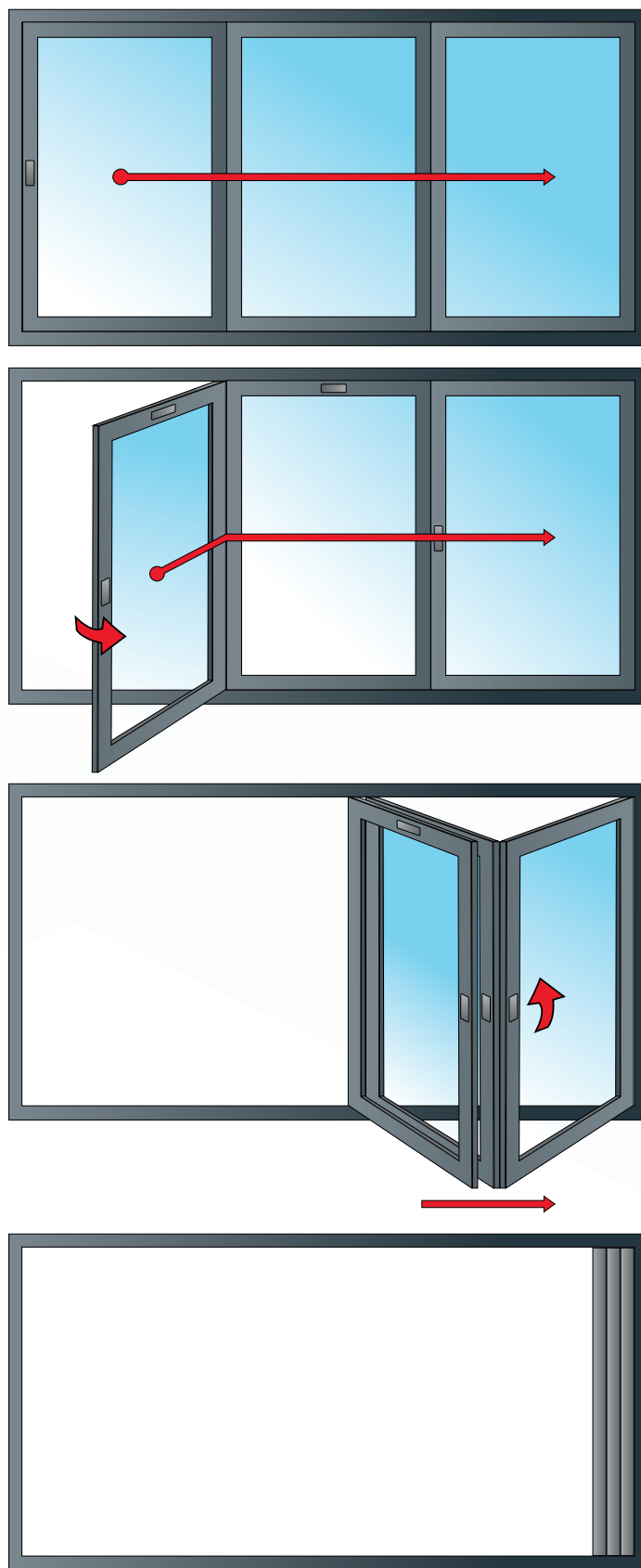

d) jednokřídlové dveře

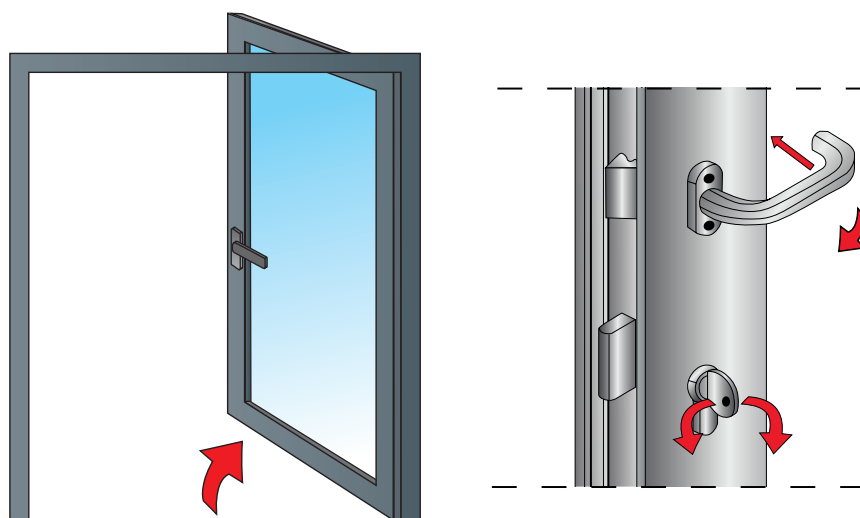

e) panikové dveře

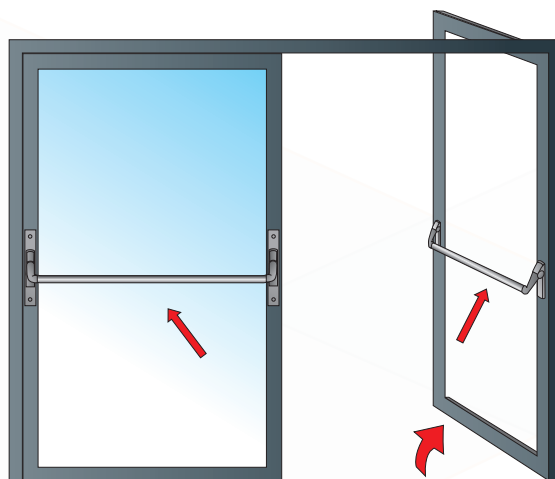

Údržbu dveří provádí pouze odborná firma. Uživatel není oprávněn zasahovat nebo regulovat funkční prvky dveří (zámky, panikové kování, panty, samozavírače apod.). Uživatel může dle instrukcí obsažených v uživatelských návodech k těmto prvkům provést např. promazání (např. vícebodové zámky).



UPOZORNĚNÍ!

Neodborným zacházením může dojít ke zničení prvku nebo k znehodnocení funkčnosti dveří. Zvláštní opatrnosti je pak potřeba věnovat takovým dveřím, které plní funkci požárního, nouzového nebo panikového uzávěru, na jejichž správné funkčnosti závisí bezpečnost, zdraví a životy osob.

5. NÁVOD K ÚDRŽBĚ A ČIŠTĚNÍ KOVÁNÍ

Doporučení týkající se údržby kování se liší v závislosti na funkci a výrobci. Níže jsou uvedeny podrobné pokyny.

a) Kování k oknu zdvižně posuvnému HS

Aby bylo bezporuchové fungování kování trvalé, je třeba nejméně 1x za rok provést následující činnosti:

1. Promazat nebo naolejovat veškeré pohyblivé součásti a také místa blokování (viz nákres uvedený níže).
2. Používejte pouze mazivo nebo olej bez obsahu kyselin a pryskyřic.
3. K čištění jednotlivých prvků oken používejte pouze jemné, ředěné čisticí prostředky s neutrálním PH. V žádném případě k čištění nepoužívejte čisticí prostředky obsahující kyseliny. Jejich působení může poškodit ochrannou vrstvu kování.
4. Pro předcházení vzniku změn na nátěru kování doporučujeme používání ochranných prostředků. Po dřívějším očištění povrchu kování doporučujeme mazání neutrálním olejem neobsahujícím silikony, např. olej na šicí stroje.

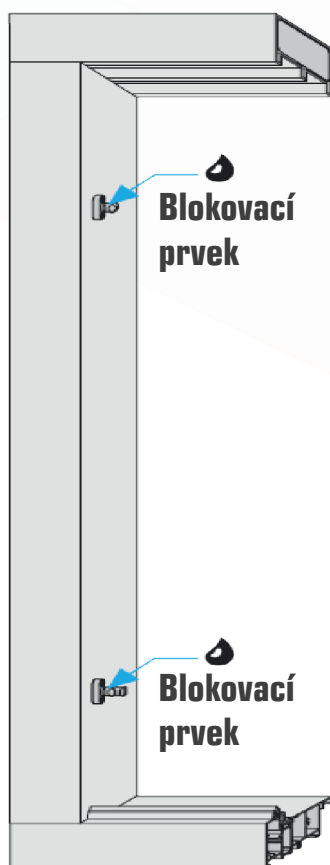

b) Karo ROMB

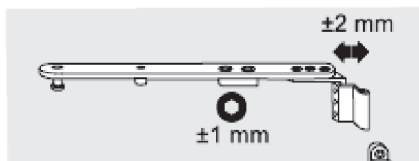
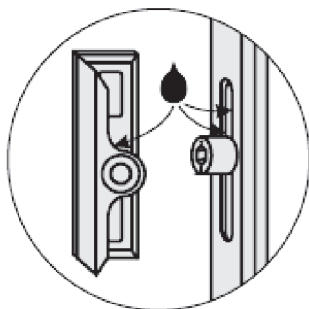

- – místo k mazání
- – regulace přitlačení
- ↔ – regulace polohování

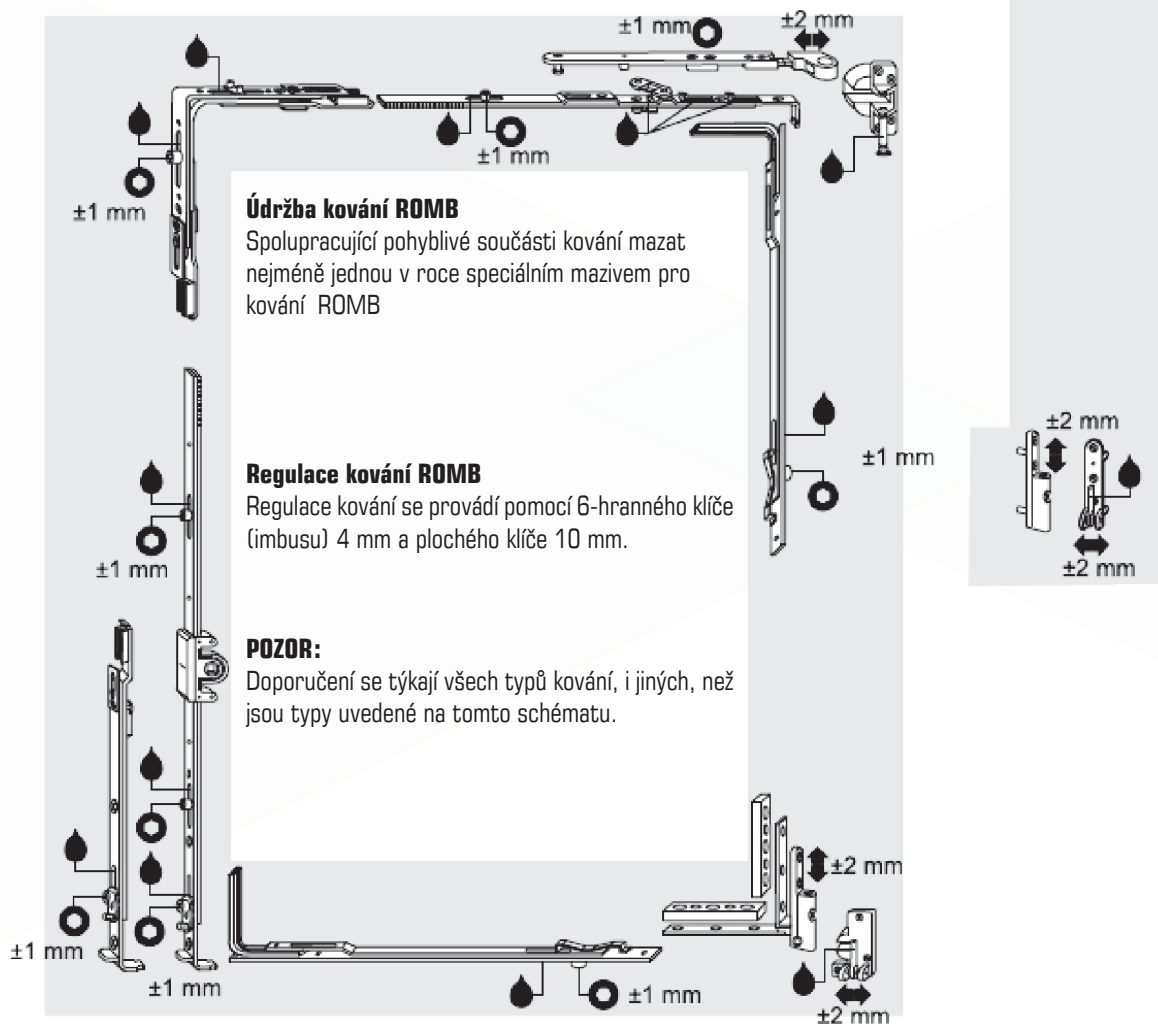

c) ROTO ALU 540

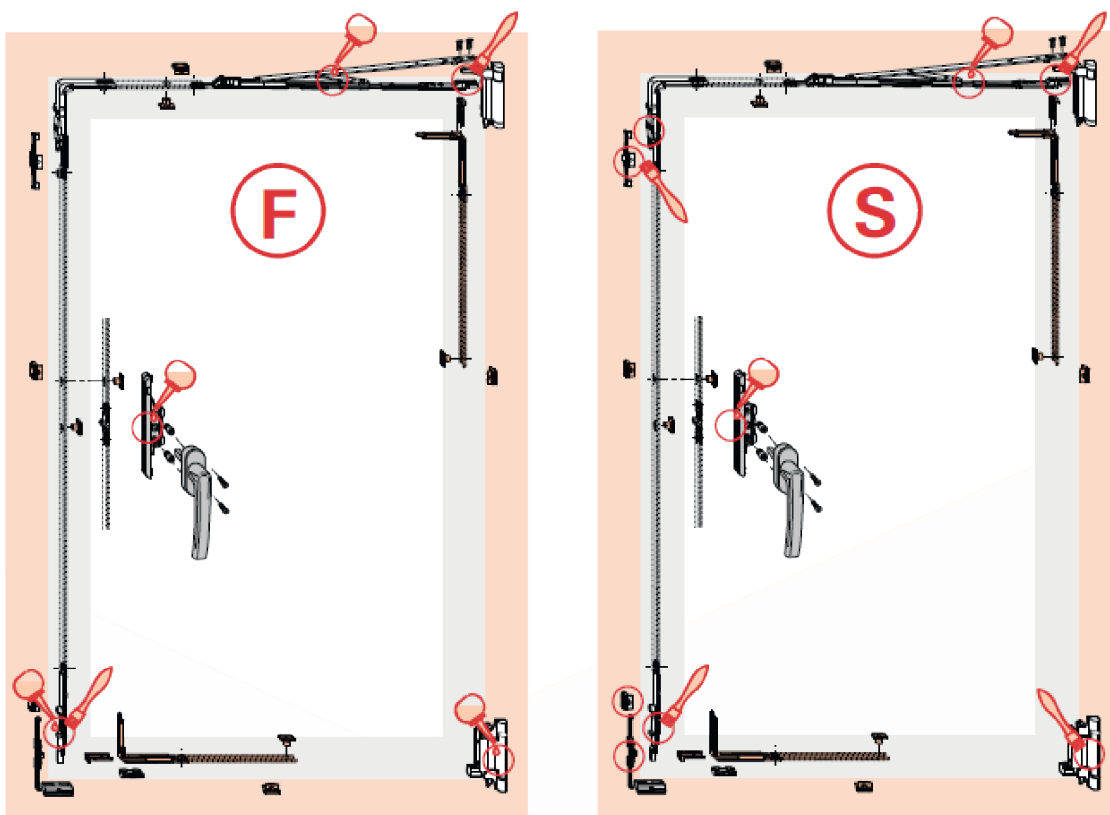

MAZÁNÍ A ÚDRŽBA

Pravidelné mazání a olejování (minimálně 1x za rok) veškerých funkčních a pohyblivých prvků kování na křídle a zárubni, zajistí **F** bezproblémové fungování kování Roto a ochrání jej před předčasným opotřebením.

Z hlediska bezpečnosti je třeba údržbu jednotlivých prvků kování **S** provádět zvlášť pečlivě. Z tohoto důvodu je třeba pravidelně kontrolovat stupeň opotřebenění a pravidelně promazávat! Kromě toho je třeba také pravidelně kontrolovat stálost šroubových spojů a případně dotáhnout uvolněné nebo prasklé šrouby.

d) ROTO PATIO S

ÚDRŽBA



VAROVÁNÍ!

V případě nesprávného provádění údržbových prací může dojít ke zranění nebo poškození předmětů.

- Před zahájením prací si zajistěte dostatečný prostor pro pohodlné provedení.
- Na místě udržujte pořádek a čistotu.
- Během údržby je třeba zajistit okna a balkonové dveře před náhodným zavřením nebo otevřením.
- Regulace a výměna prvků kování a také snímání a nasazování křídla, musí být prováděna zaměstnancem odborného servisu.
- Nesnímejte křídlo kvůli provádění údržbových prací.

Nejméně 1x ročně, v případě hotelů a škol 1x za 6 měsíců	Odborný servis	Uživatel
Dotáhnout upínací šrouby.	■	—
Vyměnit poškozené šrouby.	■	—
Vyměnit poškozené součástky.	■	—
Veškeré pohyblivé prvky mazat strojním olejem nebo mazivem (bez obsahu pryskyřice a kyseliny) dostupných v odborných obchodech.	□	□
Panty mazat strojním olejem nebo mazivem neobsahujícím pryskyřice a kyseliny, dostupným v odborných obchodech.	□	□

- Provedení pouze odborným servisem.
- Provedení odborným servisem nebo uživatelem.
- Práce nemůže provádět uživatel!



POUČENÍ!

Během údržby je nutné dodržování následujících pokynů týkajících se ochrany prostředí:

- Očistit místa, kde bylo prováděno mazání, od přebytku oleje a následně patřičně zpracovat odpad.
- Vyměněný olej nalít do nádob k tomu určených a následně zpracovat odpad v souladu se směrnicemi týkajícími se ochrany prostředí.

Výkres sestavení prvků kování ukazuje body případného mazání. Fakticky namontované kování nemusí být shodné s níže uvedeným nákresem jednotlivých prvků kování. Množství mazacích bodů se mění v závislosti na velikosti a druhu okna.

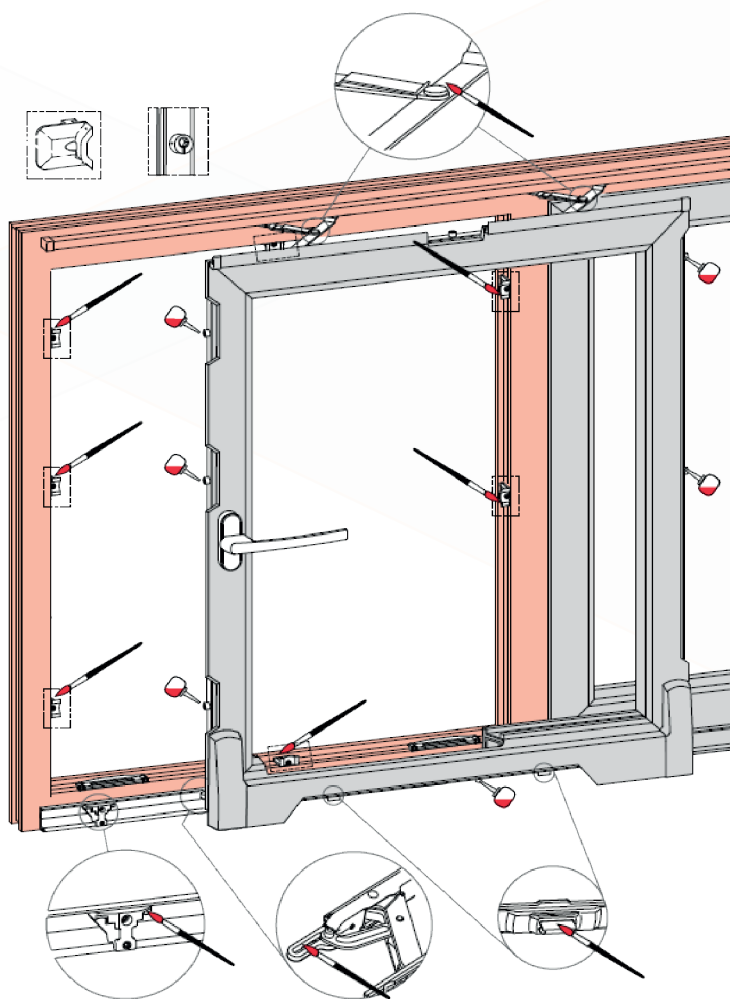

KONTROLA

Nejméně 1x ročně, v případě hotelů a škol 1x za 6 měsíců	Odborný servis	Uživatel
Zkontrolovat upevnění bezpečnostních prvků kování.	□	□
Zkontrolovat stupeň opotřebení bezpečnostních prvků kování.	□	□
Zkontrolovat fungování veškerých pohyblivých částí kování.	□	□
Zkontrolovat fungování všech blokovacích bodů.	□	□
Bezproblémové fungování celého obvodového mechanismu nejlépe zkontrolujete otočením kliky. <ul style="list-style-type: none"> – Moment blokování a otevírání dle normy DIN 18055: max. 10 Nm. – Ke kontrole se může použít dynamometrický klíč. – Zlepšení kvality fungování obvodového mechanismu docílíte pomocí mazání, olejování nebo přesného seřízení kování. 	■ ■ ■	– – –

- Provedení pouze odborným servisem.
- Provedení odborným servisem nebo uživatelem.
- Práce nemůže provádět uživatel!

ČIŠTĚNÍ

	Odborný servis	Uživatel
Zamezte znečištění kování prachem ze stavebních materiálů.	<input type="checkbox"/>	<input type="checkbox"/>
K čištění nepoužívejte agresivní prostředky, které obsahují kyseliny a zásady.	<input type="checkbox"/>	<input type="checkbox"/>
Čistit pouze jemnými, ředěnými prostředky s neutrálním pH.	<input type="checkbox"/>	<input type="checkbox"/>
Čistit pouze měkkým, jemným hadříkem.	<input type="checkbox"/>	<input type="checkbox"/>

- Provedení pouze odborným servisem.
- Provedení odborným servisem nebo uživatelem.
- Práce nemůže provádět uživatel!

Výše zmíněné doporučení nemohou být základem pro uplatňování nároku právní cestou, a jejich aplikování je třeba uplatnit na každou konkrétní situaci. Dodavatel stavebních výplní musí informovat investory a uživatele oken o tomto návodu k údržbě. Výrobce kování Roto Frank doporučuje výrobcům stavebních výplní, aby montáž oken a dveří svěřili pouze odbornému a zaškolenému personálu a výrobky vybavili návody k obsluze a údržbě kování.

OCHRANA PŘED KOROZÍ

	Odborný servis	Uživatel
V případě oken a balkonových dveří z dubového dřeva, anebo jiného druhu dřeva s velmi vysokou koncentrací kyseliny tříslovinové, je třeba předcházet emisi těchto látek, a to pomocí vhodného zabezpečení povrchu dřeva. Kování se nesmí nacházet v přímém kontaktu s nezabezpečeným povrchem dřeva.	■	—
Bezpodmínečně zabránit kontaktu oken a dveří s agresivními výpary (např. s kyselinou mravenčí anebo octovou, čpavku a jeho sloučenin, aldehydů, fenolů, tříslovinových kyselin atp.).	■	—
Nelze používat těsnící materiály a tmely, které obsahují kyselinové či octové látky, anebo výše jmenované složky, protože jak přímá aplikace, tak i výpary, mohou způsobit korozi povrchu kování.	■	—

- Provedení pouze odborným servisem.
- Provedení odborným servisem nebo uživatelem.
- Práce nemůže provádět uživatel!

OCHRANA PROTI ZNEČIŠTĚNÍ

	Odborný servis	Uživatel
Znečištění ze stavebních materiálů (prach z malty, sádky, cementu atp.) odstraňte z povrchu kování ihned, než dojde k jejich ztuhnutí.	<input type="checkbox"/>	<input type="checkbox"/>
Nedovolte, aby došlo k znečištění kování prachem ze stavebního materiálu.	<input type="checkbox"/>	<input type="checkbox"/>
Nepoužívejte k čištění agresivní prostředky obsahující kyseliny a zásady.	<input type="checkbox"/>	<input type="checkbox"/>
Čistit pouze jemnými, ředěnými prostředky s neutrálním pH.	<input type="checkbox"/>	<input type="checkbox"/>
Čistit pouze měkkým, jemným hadříkem.	<input type="checkbox"/>	<input type="checkbox"/>

- Provedení pouze odborným servisem.
- Provedení odborným servisem nebo uživatelem.
- Práce nemůže provádět uživatel!

OCHRANA PROTI VLHKOSTI V MÍSTNOSTI

	Odborný servis	Uživatel
Kování a jeho drážky musí mít během trvání stavby zajištěnou cirkulaci vzduchu, a to zvláště během montážních prací tak, aby nebyly vystaveny bezprostřednímu působení vlhkosti nebo páry.	<input type="checkbox"/>	<input type="checkbox"/>
Zajistit, aby nedocházelo k trvalému srážení vlhkosti v prostoru mezi křídlem a zárubní: – několikrát během dne intenzivně vyvětrat (všechny okna otevřít na cca 15 minut) – zajistit větrání i v době vaší nepřítomnosti. V případě větších objektů připravit plán větrání. Vlhký vzduch odstranit pomocí kondenzačního odvlhčovače.	<input type="checkbox"/>	<input type="checkbox"/>

- Pouze odborným servisem.
- Provedení odborným servisem nebo uživatelem.
- Práce nemůže provádět uživatel!

e) sobinco Chrono

NÁVOD K ÚDRŽBĚ

Mazání:

- Kuželový ozubený převod, klika a blokáda chybné polohy kliky, jsou mazány v průběhu výroby, není nutné dodatečné mazání.
- Spojovací pruty nemají být v drážce mazány.
- V případě častého otevírání oken musí být závěsy mazány lehkým olejem každý rok.

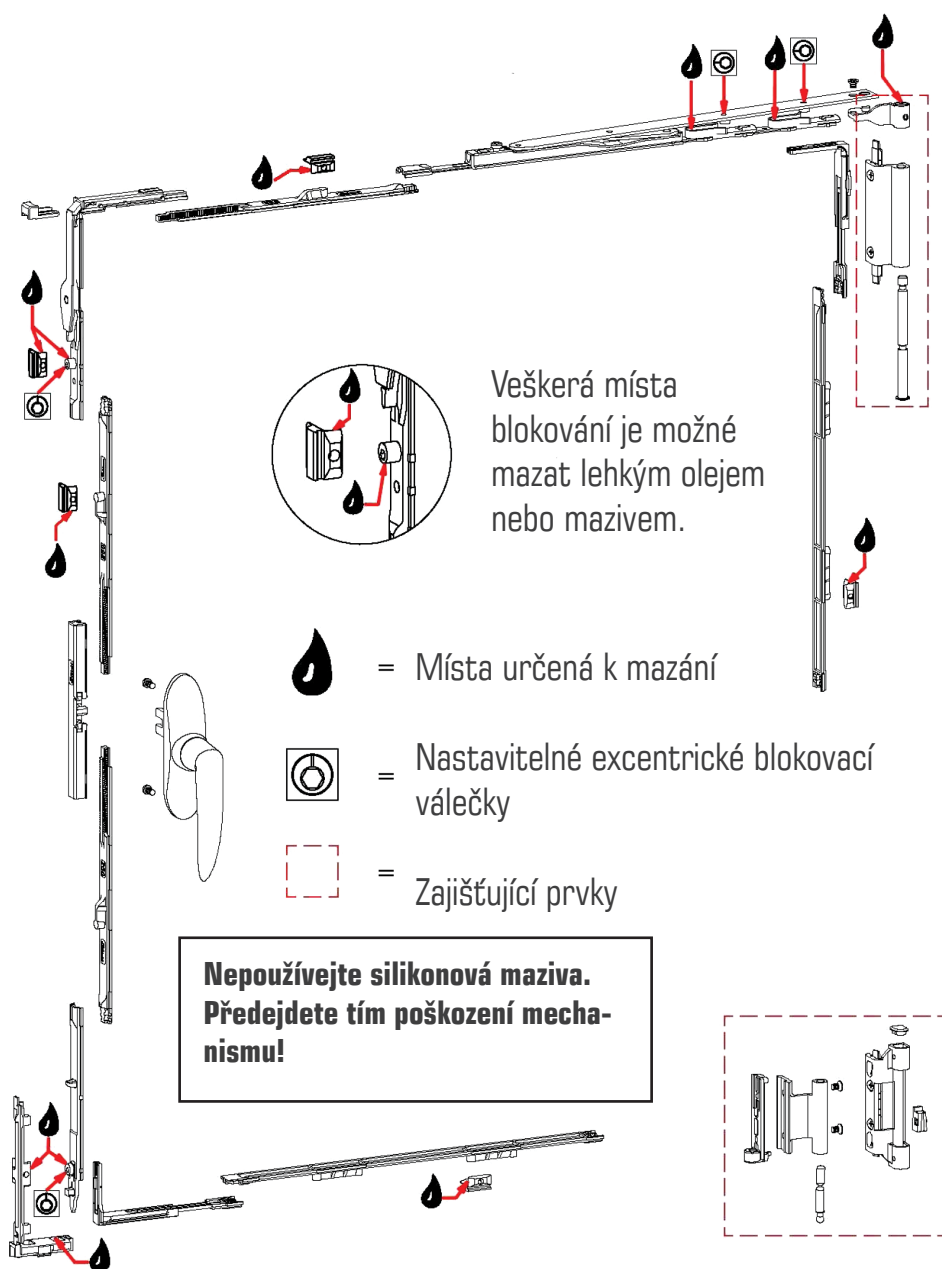

6. ÚDRŽBA FASÁDNÍCH SYSTÉMŮ

Fasádní systémy nevyžadují zvláštní údržbu ve smyslu regulace apod. vyjma otevíravých prvků (okna, dveře) zabudovaných ve fasádním systému. Otvíravé prvky podléhají instrukcím, které jsou uvedeny výše v tomto dokumentu.

Čištění je potřeba provádět dle bodu 1 tohoto dokumentu.

Poznámky

.....

.....

.....

.....

.....

.....

.....

.....

.....

.....

.....

.....

.....

.....

.....



ALUPROF SYSTEM CZECH s.r.o.

Na Rovince 879

720 00 Ostrava-Hrabová

tel. +420 595 136 633

e-mail: firma@aluprof.eu

www.dum.aluprof.eu



www.aluprof.eu